

**teska**

Şirket Profili



**“suya dokun,  
yaşama iz bırak”**



## hakkımızda

**“Tesisatta Kalite” sloganıyla yola çıkıp adını buradan alan Teska, 1998 yılında Adana’da küçük bir atölyede ankastre banyo bataryaları üretimine başlayıp artan talebi karşılamak amacıyla üretim tesisi ve genel merkezini 2005’te İstanbul’a taşımıştır.**

Banyo bataryalarına lavabo bataryaları ve eviye grubunu da ekleyen **Teska, sektöründe Türkiye’nin en entegre tesisine ve en yüksek yerlilik oranına sahip firmasıdır.** İhracatta, ülkemizde ilk beşte olup ABD, Birleşik Krallık, Rusya, Birleşik Arap Emirlikleri, Suudi Arabistan, Katar, Umman, Kıbrıs, Bulgaristan, Nijerya ve Mısır’ın da aralarında olduğu 50’den fazla ülke ve 4 kıtaya ihracat yapıp Irak’ta sektör liderliğini elinde bulundurmaktadır.

ISH Frankfurt, KBB Birmingham, UniCera İstanbul gibi banyo armatür sektörünün önde gelen fuarlarına düzenli olarak katılım sağlayarak hem Türkiye hem dünya sahnesinde yerini sağlamlaştırmaktadır. Dünyayı suyla buluşturma misyonuyla yola çıkan Teska, makine yatırımıyla ve üretimde son teknolojiyi kullanıp dışa bağımlılığı minimum seviyede tutmasıyla rakiplerinden sıyrılmaktadır.





# misyon & vizyon



## Misyon

Teska, kalite ve tasarımı bir araya getirerek insanlığa en temel ihtiyaçlarından birini ulaştırmayı hedefler. En son teknolojik trendlerle geliştirdiği üretimle, her kıtada var olma amacı doğrultusunda uzman ekipleriyle çalışmaktadır.

Sürdürülebilirlik ve yenilikçi çözümlerle çevreyi koruyarak, yaşam kalitesini artırmayı misyon edinen Teska, 2030 yılına kadar global banyo ve mutfak armatürlerinde lider olmayı hedeflemektedir. Başarımız, müşteri odaklı çalışanlarımızın bilgi ve deneyimine dayanmaktadır; ortaklarımızın başarısı ise bu yolculuğun temelidir.

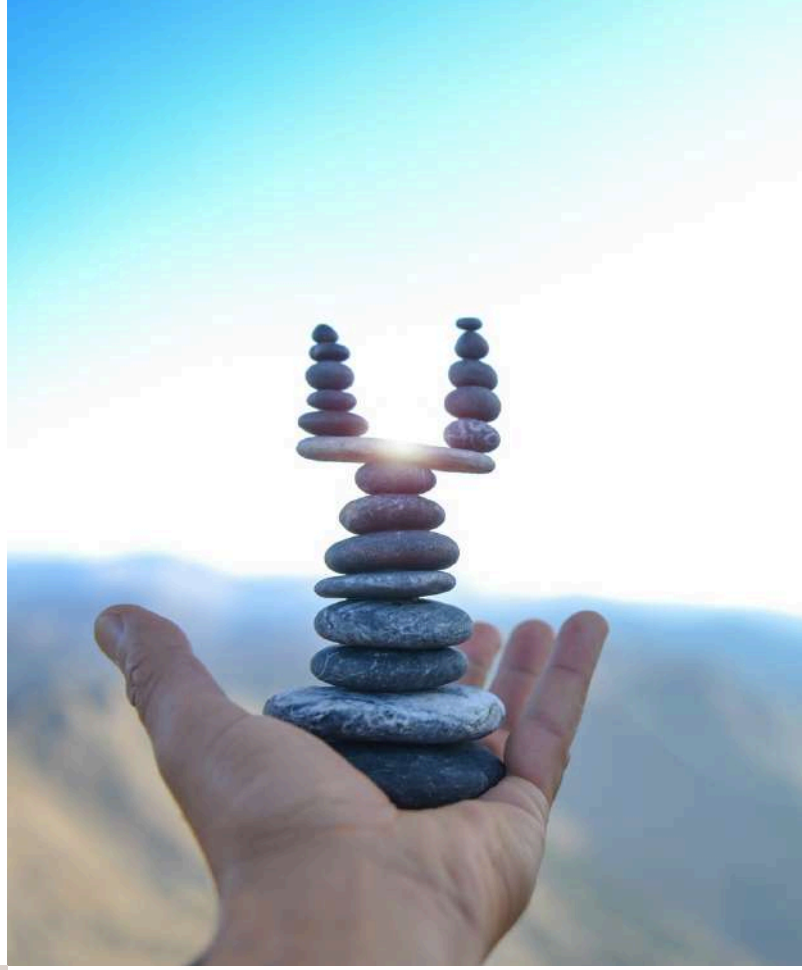

## Vizyonumuz

Birleşmiş Milletler 2030 Sürdürülebilir Kalkınma Amaçları ışığında, sanayide yenilikçi teknolojiyi baz alarak çevreye duyarlı ürün ve üretimle sektörümüzde fark yaratma vizyonuyla Teska; sürdürülebilir ürünler imal ederek doğaya saygılı teknolojiyi insan sağlığını önceliklendirdiği gibi temiz suya erişim misyonunu gelecek vizyonuyla birleştirmektedir.

İnsanların ihtiyaçlarını karşılarken doğayı, etik değerleri ve toplumun değerlerini unutmadan küresel ölçekte liderlik üstlenmektir.

# kilometre taşları



**2005**

Artan talepler doğrultusunda İstanbul'a taşınarak modern tesislerinde büyümesini sürdürmektedir.



**2014**

İlk ulusal fuarı olan UNICERA'ya katılarak marka gücünü Türkiye genelinde göstermiştir.



**2016**

Teska Cold Body® ve Termo Smart® teknolojilerini geliştirerek kullanıcı güvenliği ve konforunda yeni bir standart oluşturdu.



**2020**

Türkiye'de ilk kez 360° dönebilen, 5 katmanlı ve sıcaklığa dayanıklı PVC hortum ile el duşu üretimini gerçekleştirmiştir.

**1998**

Teska, 1998 yılında Adana'da kurulmuş ve sektöre yenilikçi vizyonuyla güçlü bir adım atmıştır.



**2012**

Ürün gamını, banyo duş sistemleri, lavabo bataryaları ve mutfak eviye bataryaları olmak üzere 3 ana grup üzerinden genişletmiştir.



**2015**

Polyamid gövdeli ve içme suyuna uygun ürünler üreterek kalite standartlarını üst seviyeye taşımıştır..



**2019**

Irak pazarında liderliği ele geçirek bu konumunu uzun süredir başarıyla korumaktadır.



# kilometre taşları



**2022**

Türkiye'de ilk ve tek biyoyumlu, kirece dayanıklı silikon (LSR) nozullu el duşu ve tepe duşu üretimine başladı.



**2023**

ISH Frankfurt Almanya Fuarı'nda yer alarak global marka konumunu daha da güçlendirdi.



**2023**

MosBuild Rusya Fuarı'na katılım sağlayarak sektör profesyonelleriyle bir araya geldi ve yenilikçi ürünlerini tanıttı.



**2024**

Kurduğu pirinç dökümhane ile üretim kapasitesini genişleterek daha güçlü bir üretim altyapısı oluşturdu.

**2021**

Ar-Ge tasarımları ve bu tasarımlarla aldığı patentler sayesinde sektöre yenilikçi ürünler kazandırarak öncülük etmektedir.



**2022**

KBB Birmingham İngiltere Fuarı'na katılarak sektördeki uzmanlığını ve yenilikçi çözümlerini uluslararası arenada sergiledi.



**2023**

304 kalite paslanmaz çelik tepe duşu ve pirinç el duşu üreterek dayanıklılığı ve estetiği bir araya getirdi.



**2024**

Ürün kalıplarının üretim sürecini tamamen kendi bünyesine taşıyarak operasyonel verimliliğini artırdı.

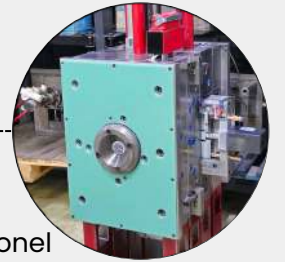







makine parkuru

Geleceğin üretim gücü,  
bugün burada.



kaliphane





# silikon enjeksiyon

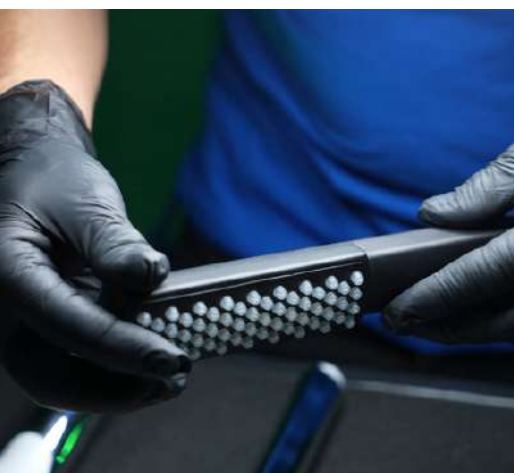
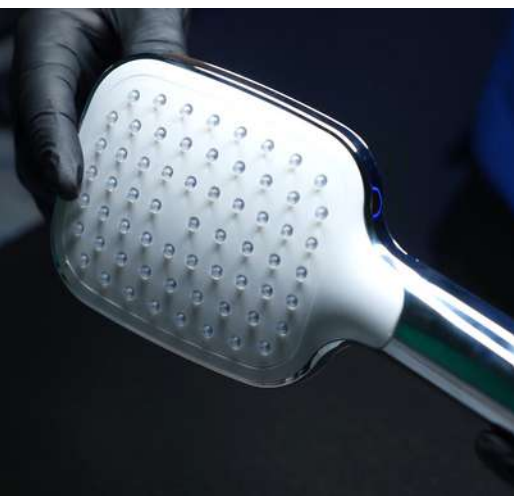
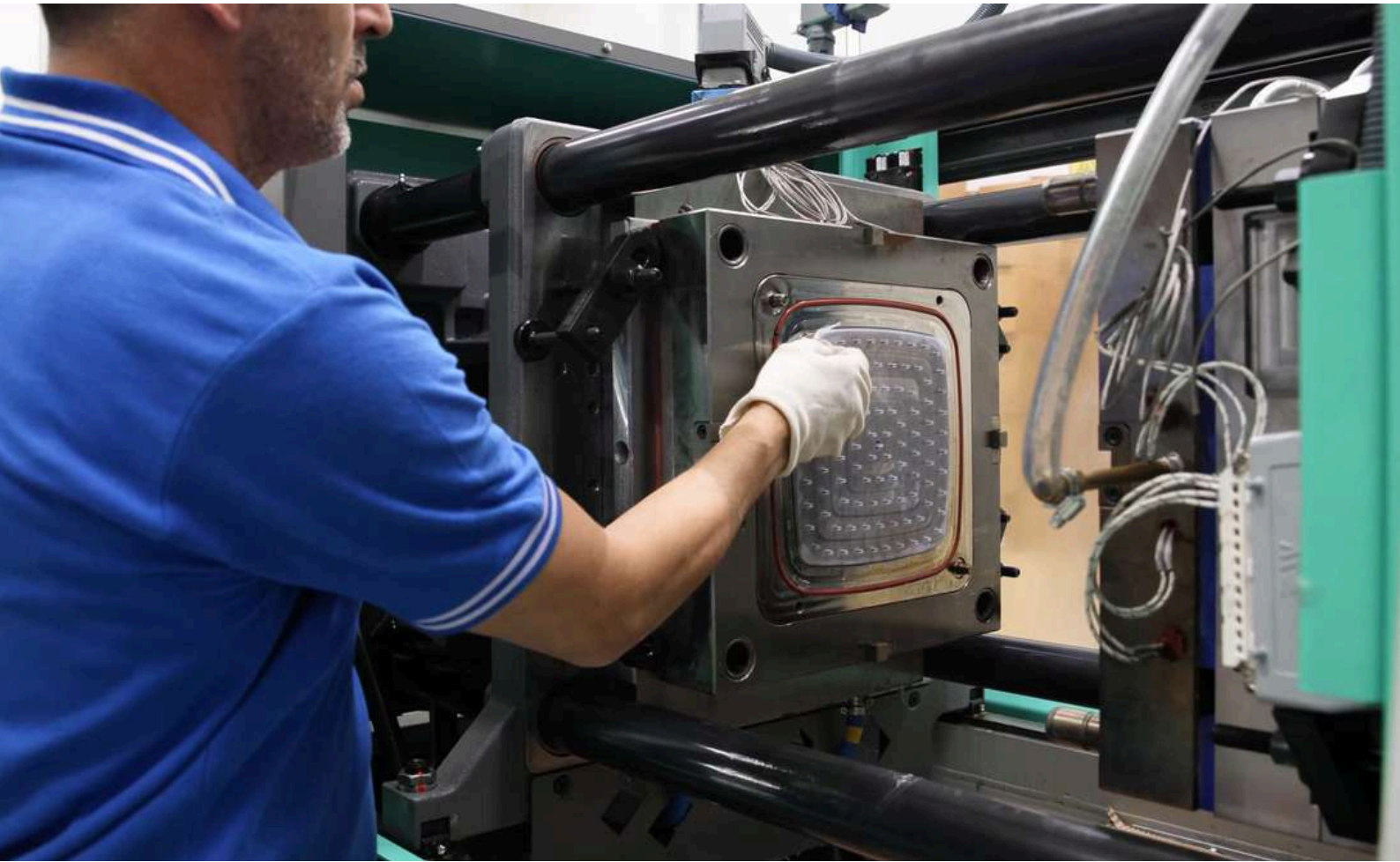



# cnc metal işleme

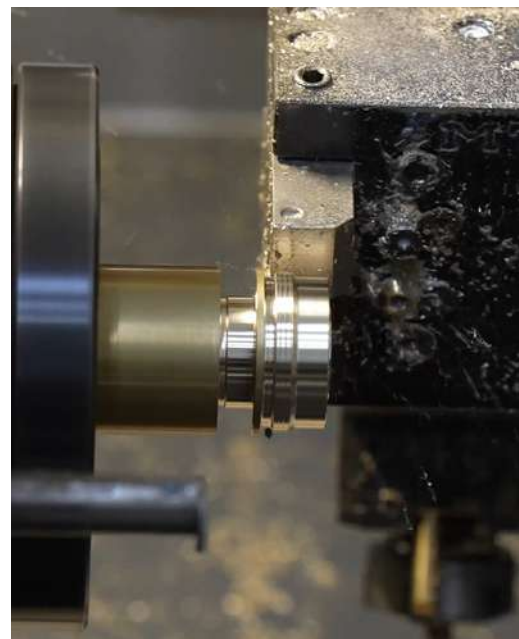
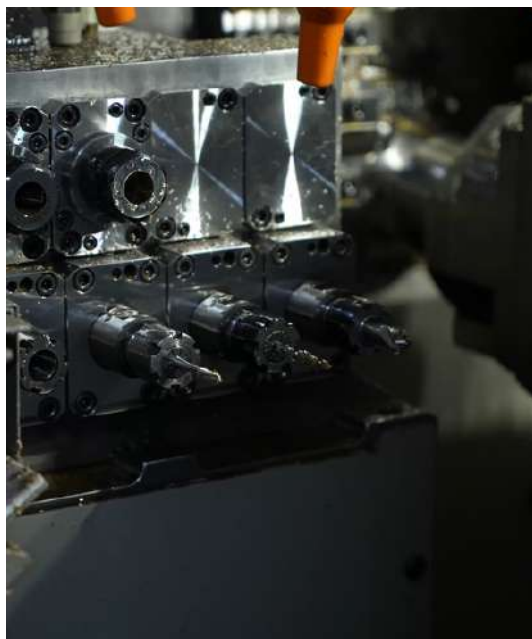



# lazer sac metal işleme

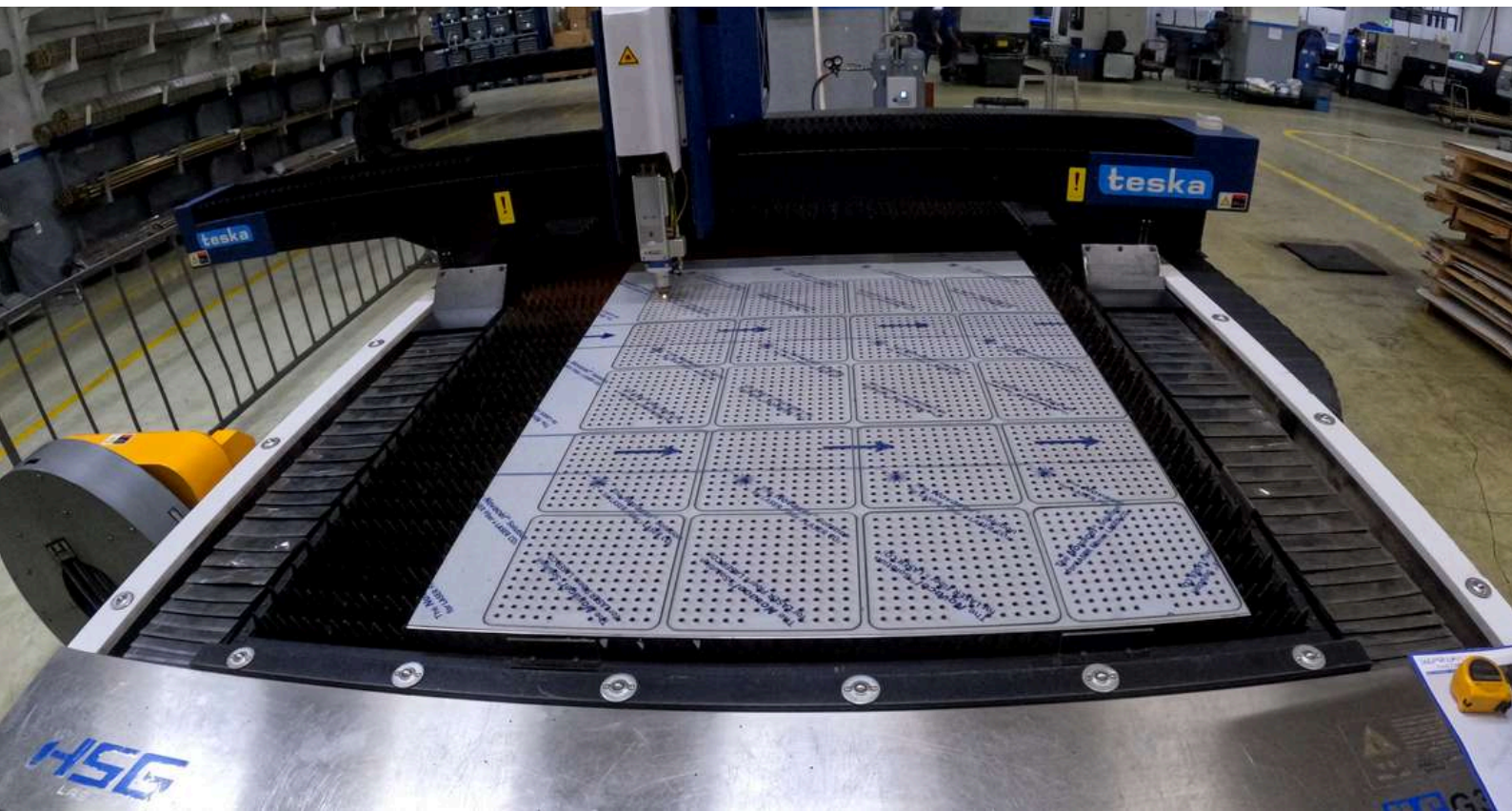



# dikey işleme makinaları

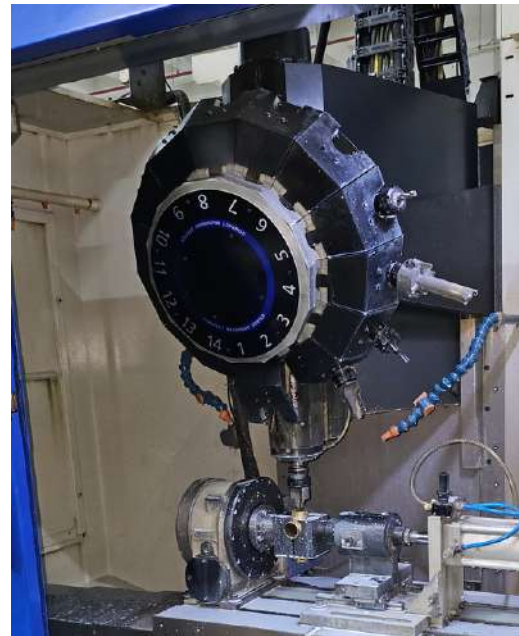
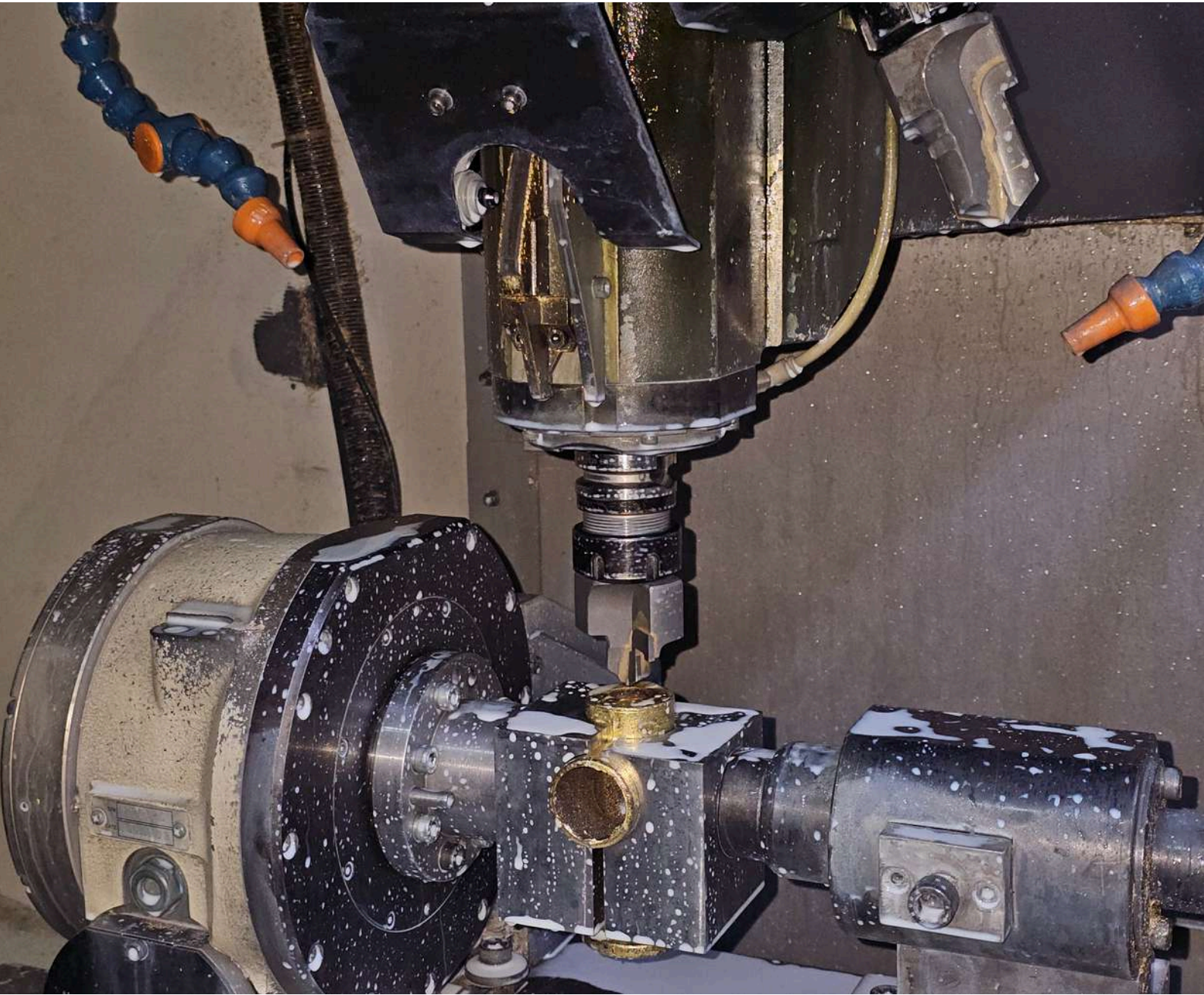







# lazer kaynak

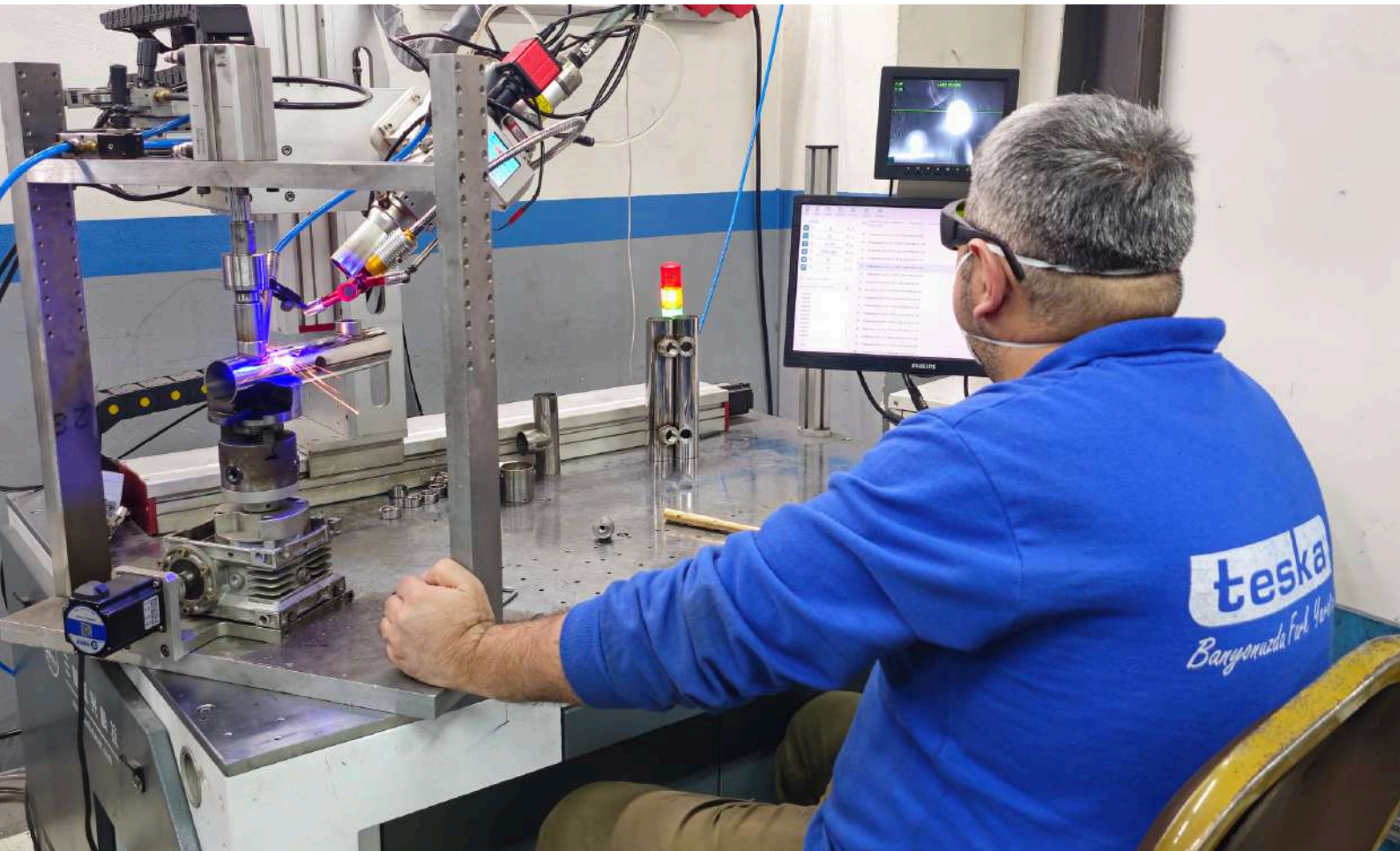
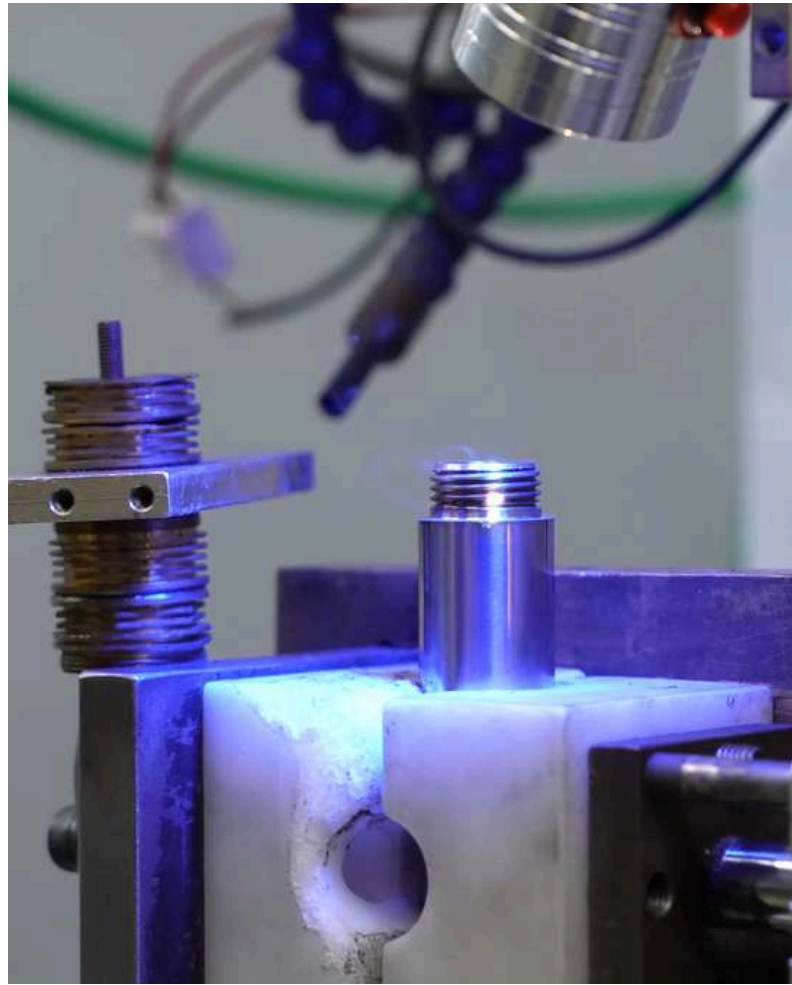



# plastik enjeksiyon





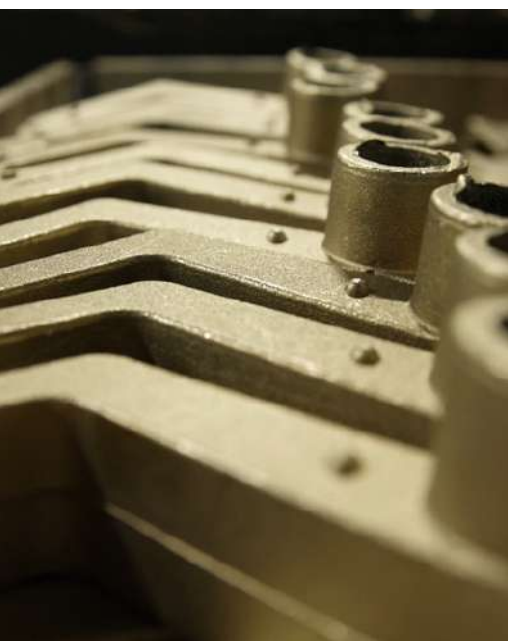



# özel tasarım makineleri

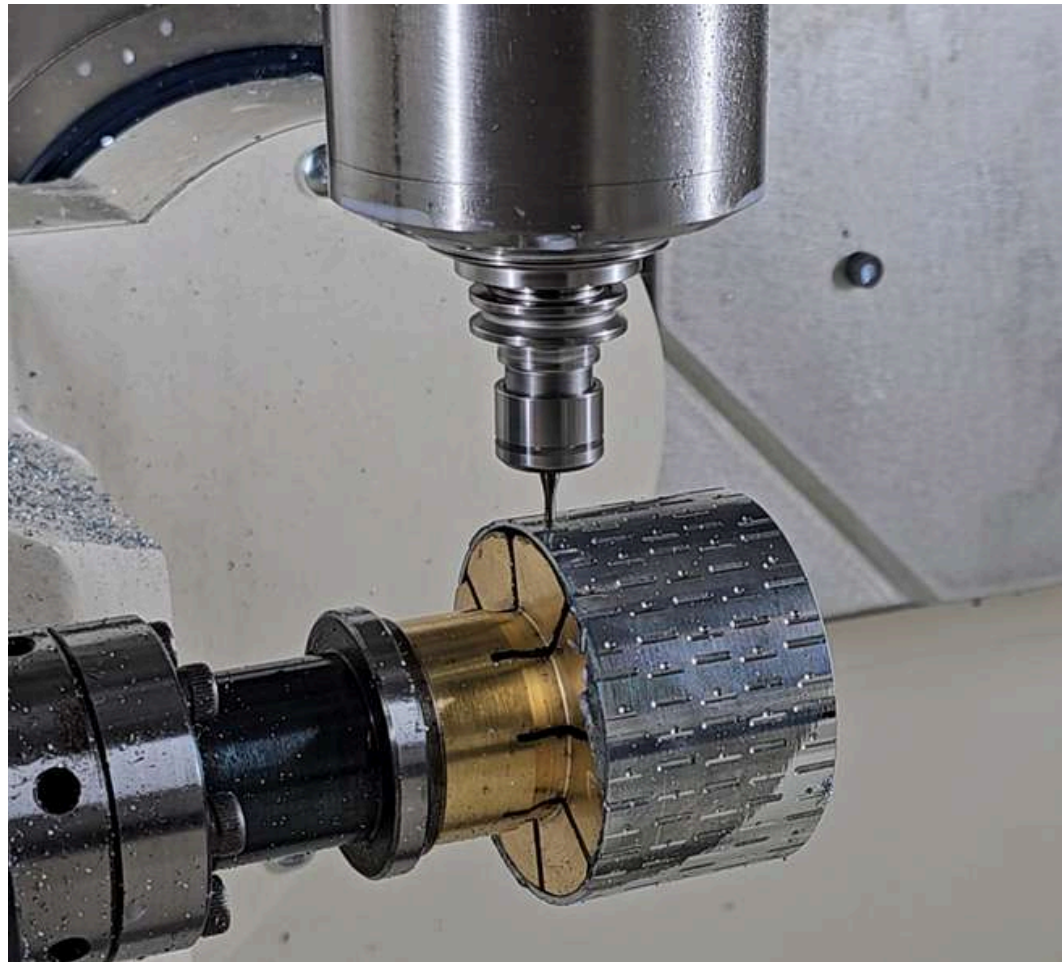



# kaplama





ar-ge

Global standartlarda  
yenilikçi çözümler sunuyoruz.

**TESKA'nın AR-GE bölümü, son teknoloji programlar ve yenilikçi çözümlerle, estetik ve işlevselliği bir araya getiren ürünler tasarlamaktadır. Tecrübeli ekibimiz, günümüz teknolojisini ve sektör gereksinimlerini harmanlayarak sade, şık ve modern tasarımlar yaratmayı hedefler.**

Şirket bünyesinde plastik, metal, silikon gibi farklı malzemelerin işlenmesi ve bu süreçlerin bağımsız bir şekilde çözümlenmesi, üretim süreçlerimizdeki esnekliği ve hızımızı artırmaktadır. Metal, pirinç, zamak ve paslanmaz çelik gibi materyallerden ürettiğimiz ürünlerimiz, dayanıklılığı ve kalitesiyle ön plana çıkmaktadır.

AR-GE ekibimiz, geliştirdiği her ürünün standartlara uygunluğunu, sürdürülebilirliğini ve gelecekte oluşabilecek potansiyel risklerini titizlikle analiz eder. Bu yaklaşımla, yalnızca bugün değil yarının da ihtiyaçlarına çözüm sunmayı ve sektörde yeniliklerin öncüsü olmayı amaçlıyoruz.

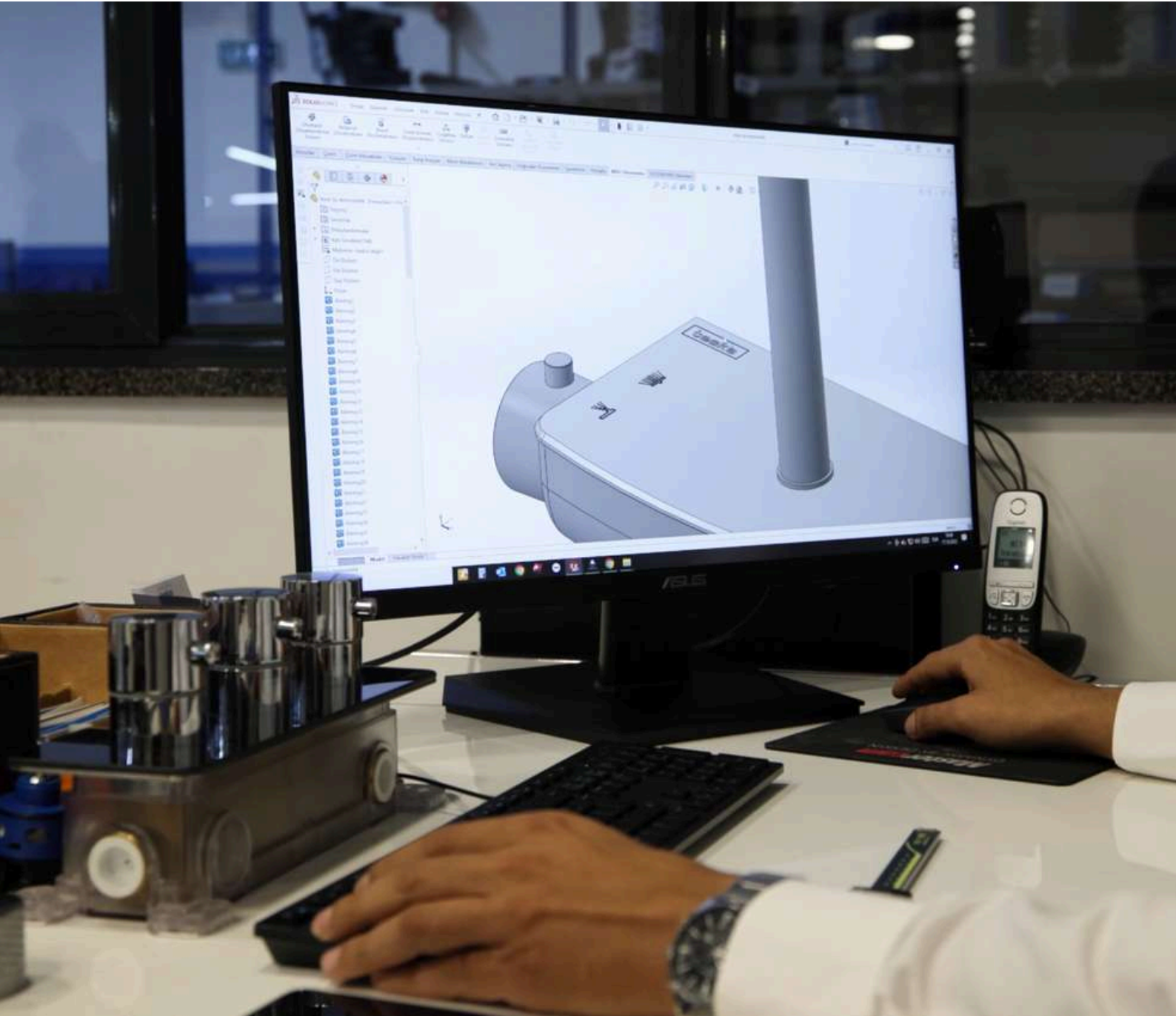

# 3d grselleřtirme

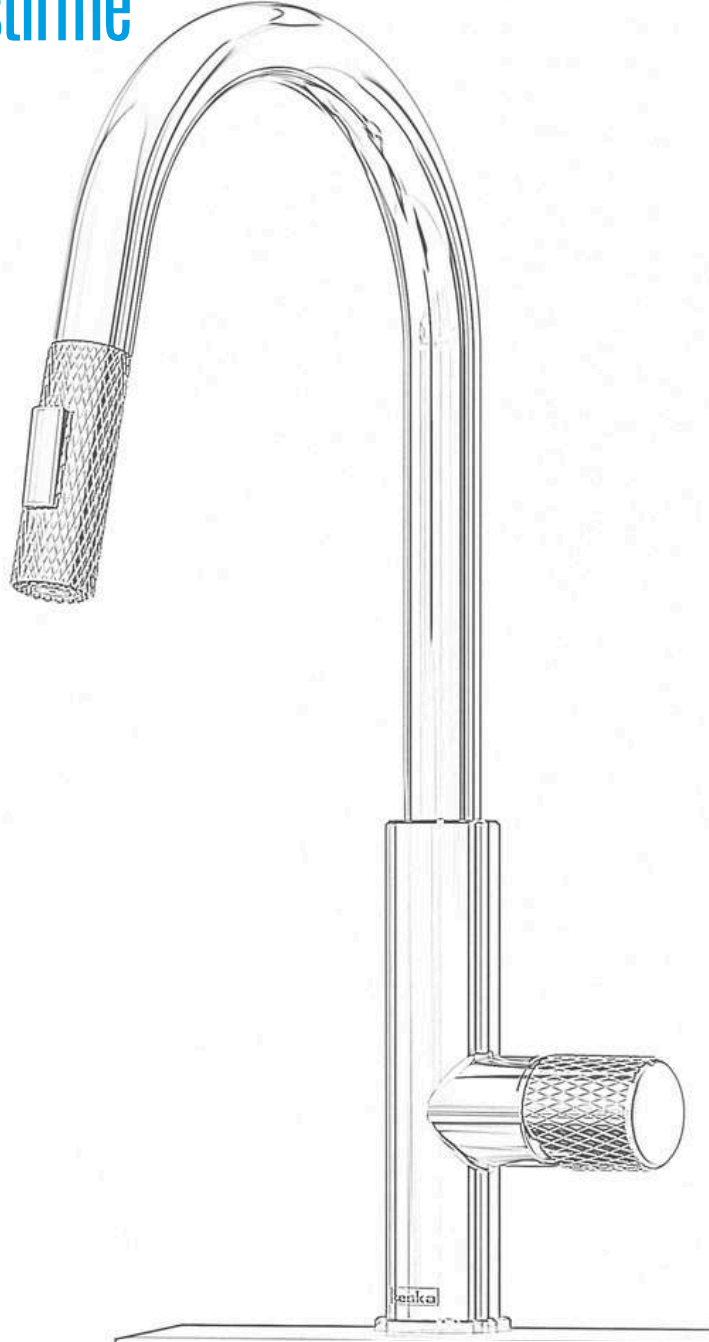

## izgilerde dođan, yařamda yer bulan rnler.

**TESKA'nın 3D Grselleřtirme Departmanı, rnlerin estetik ve iřlevselliđini en etkileyici řekilde sunmayı hedefler.**

Teknik izimi tamamlanmıř armatrlerin, retim ncesi ve sonrası geređe en yakın dijital grsellerini oluřturur. Bu sre, rnlerin tasarım srecinde deđerlendirilmelerine olanak tanırken, retim sonrası nihai grnmlerini profesyonel bir řekilde sunarak mřteri memnuniyetini artırır.



# 3d grselleřtirme

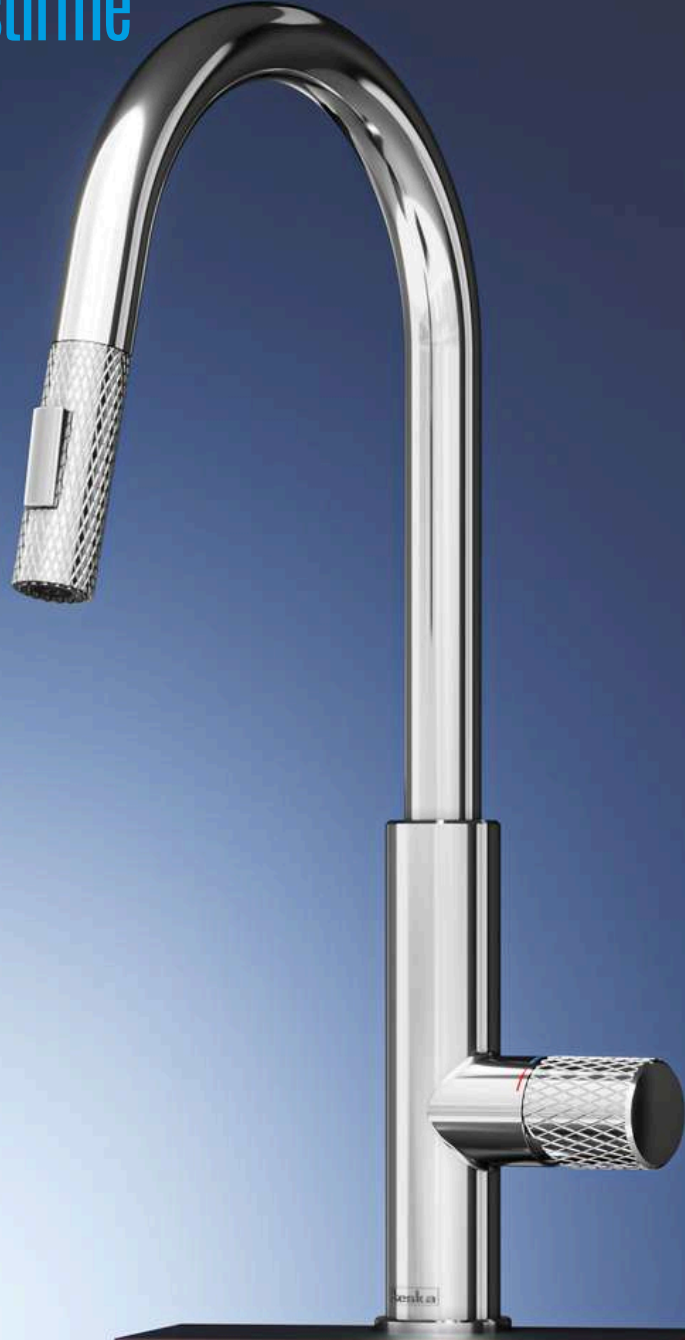

## Tasarımın hayali, retimin geređi.

Ayrıca, TESKA rnlerinin kullanım alanlarındaki estetik ve fonksiyonel deđerlerini vurgulamak iin modern banyo duř alanları, lavabo niteleri ve mutfak i mekan tasarımları oluřturulmaktadır. Yksek znrlkl render alıřmalarıyla, rnlerin gerek yařam ortamlarındaki etkileyici duruřları grselleřtirilir. Bu alıřmalar, mřterilere rnlerin hem estetik hem de pratik ynlerini deneyimleme firsatı sunarak marka deđerimizi glendiren bir zm sađlar.

# silikon nozul

## kirece ve bakteri üremesine karşı dayanıklı

TESKA olarak ürünlerimizde yalnızca estetik değil, aynı zamanda sağlık ve kullanım kolaylığına da önem veriyoruz. Silikon nozullarımız, yenilikçi tasarımları ve üstün malzeme özellikleriyle öne çıkıyor. Özellikle sıvı silikon nozullarımız (LSR), kimyasal dayanıklılıkları, hipodermik yapıları ve kirece karşı dirençleri sayesinde uzun ömürlü bir çözüm sunuyor. Hijyen ve dayanıklılığın bir araya geldiği bu teknoloji, kullanıcılarımıza hızlı ve pratik temizlik imkanı sunarken, aynı zamanda sağlıklı bir kullanım deneyimi vadediyor. Her detayında kaliteyi hissettiren silikon nozullarımızla, banyolarınıza pratiklik ve estetik katıyoruz.

### HIZLI VE KOLAY TEMİZLİK

Pratik ve etkili temizlik, sizin için bir dokunuş kadar yakın!

### BİYOYUMLU SİLİKON NOZULLAR

Sıvı Silikon Nozullarının (LSR) bileşenleri kimyasal olarak etkisiz, kirece karşı dirençli, hipodermik ve bakteri üremesine karşı dirençlidir. Ayrıca, uzun ömürlü ve dayanıklıdır.





# smart flex

Türkiye'de ilk kez %100 yerli üretimle Teska tarafından geliştirilen ekstra güçlendirilmiş "5 katmanlı" SMART FLEX duş hortumu, yüksek basınca ve sıcaklıklara dayanıklılık sunar. Özel dış katmanı soyulmayı engelleyerek uzun yıllar ilk günkü görünümünü korur.

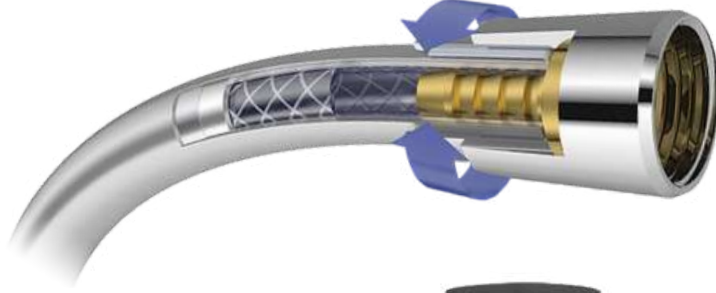

Isıya ve basınca dayanıklı iç katman

Fiber ara örgü

Basınca dayanıklı dış katman

Krom kaplama

Soyulmayı önleyen temizliği kolay son kat



## Özellikleri

- Metal görümlü, yüksek kaliteli duş hortumu
- 360° dönebilir bağlantı ile bükülmelere karşı koruma
- 160 cm hortum uzunluğu
- Kolay temizlenebilen, hijyenik ve antibakteriyel dış yüzey
- Güçlü yapısıyla yüksek çekme mukavemetine dayanıklı
- Projeye özel renk ve ölçülerde üretim imkanı





kalite

QUALITY

QUALITY



# Őirket ii eęitimler

TESKA olarak, kalite standartlarımızı sũrdũrũlebilir kılmanın ve geliŐtirme sũrelerini iyileŐtirmenin temelinde, alıŐanlarımızın bilgi ve becerilerini sũrekli olarak artırmak yatmaktadır. Bu doęrultuda:

- **Kalite ve Sũre Yönetimi:** alıŐanlarımızın kalite kontrol sũrelerine tam hakimiyet saęlamaları için düzenli eęitimler sunuyoruz.
- **Teknik Eęitimler:** Üretim sũrelerinde kullanılan yeniliki teknolojiler ve cihazlarla ilgili detaylı uygulamalı eęitimler veriyoruz.
- **KiŐisel GeliŐim ve Liderlik:** Takım ruhunu güçlendiren ve liderlik becerilerini artıran eęitim programları ile bireysel geliŐimi destekliyoruz.
- **Sertifikasyon:** Eęitim programlarımızı baŐarıyla tamamlayan alıŐanlarımıza, uluslararası standartlara uygun sertifikalar sunuyoruz.

Bu eęitimlerle TESKA, hem bireysel hem de kurumsal geliŐimi desteklerken müŐteri memnuniyetine katkıda bulunmayı hedeflemektedir.

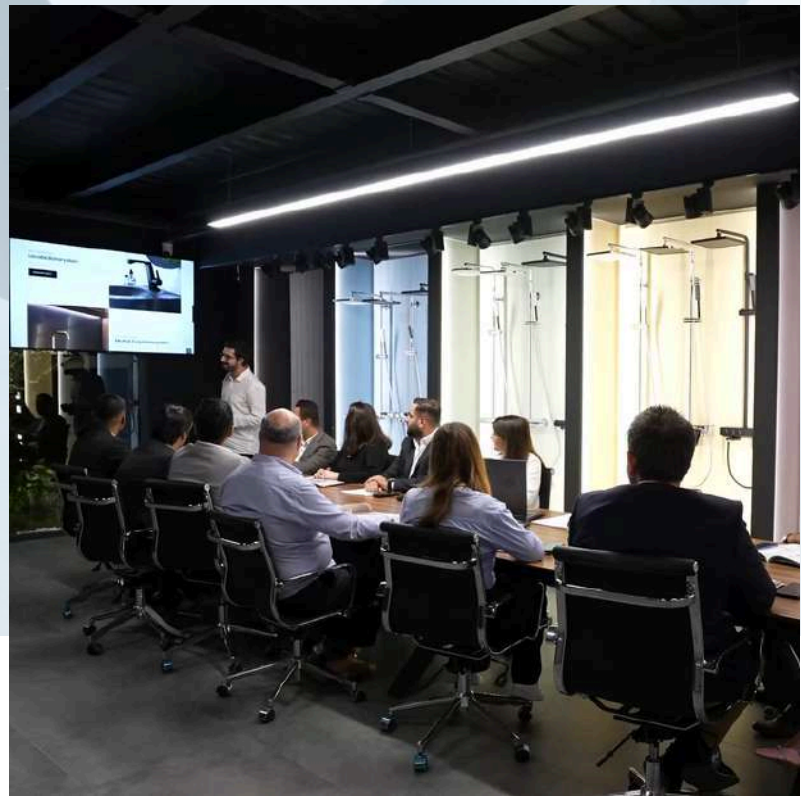



test cihazları

## Kalitenin sınırlarını test ediyoruz.

TESKA olarak, ürünlerimizin kalite ve dayanıklılığını en üst seviyede tutmak için gelişmiş test cihazlarıyla çalışıyoruz. Bu süreçler, banyo duş armatürleri, mutfak eviye bataryaları ve lavabo bataryalarının performansını ve standartlara uygunluğunu garanti altına almak için titizlikle uygulanmaktadır.



# tuz testi

**Tuz testi, ürünlerin korozyona karşı dayanıklılığını ölçmek için kullanılan kritik bir süreçtir.** Bu test sırasında ürünler, kontrollü bir ortamda tuz püskürtme simülasyonuna maruz bırakılır. Bu, nemli ve tuzlu koşulların uzun vadede ürün üzerindeki etkisini değerlendirmek için tasarlanmıştır. Özellikle deniz kenarındaki yüksek nemli ortamlarda kullanımda olan ürünlerin uzun ömürlü olmasını sağlamak adına bu test, banyo duş armatürleri, mutfak eviye bataryaları ve lavabo bataryalarının dayanıklılığını doğrulamak için kullanılır. TESKA, her bir üründe bu testi uygulayarak kullanıcılarına paslanmaz ve estetik görünümünü uzun yıllar koruyan ürünler sunar.

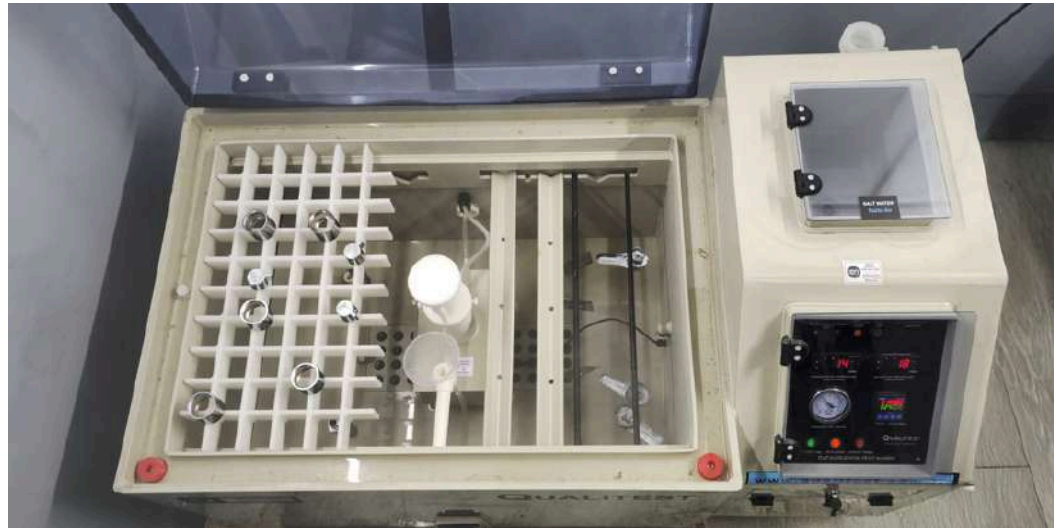



# Kaplama mikron ölçümü

**Kaplama mikron ölçme, ürün yüzeyine uygulanan kaplamanın kalınlığını ve homojenliğini belirlemek için yapılan bir kalite kontrol testidir.**

Bu test, ürünlerin yüzey dayanıklılığı ve görsel estetiği açısından yüksek standartlarda üretilmesini sağlar. Ürünlerin krom, nikel veya diğer kaplama türlerinin gerekli mikron kalınlığına ulaşip ulaşmadığını ölçmek, kullanım ömrünü uzatmak ve çevresel faktörlere karşı direnç oluşturmak açısından büyük önem taşır. TESKA'nın banyo ve mutfak ürünlerinde uygulanan bu test, yüzeyin aşınmaya, çizilmelere ve korozyona karşı üstün koruma sağladığını kanıtlar. Her bir ürün, kaplama sürecinin mükemmel sonuçlar verdiğiinden emin olunarak müşterilere sunulur.





# sulu ve havalı testler

**Sulu testler, ürünlerin su sızdırmazlığını ve bağlantı noktalarının dayanıklılığını ölçerken, havalı testler ürünlerin içindeki hava basıncı ile sızdırmazlık ve dayanıklılık kontrollerini sağlar.**

Özellikle duş armatürleri ve bataryalarda, suyun doğru bir şekilde yönlendirilmesi ve basınç altında sorunsuz çalışması, bu testlerle detaylı olarak kontrol edilir. Bu testler, ürünlerin üretim aşamasındaki hassasiyetini ve mühendislik doğruluğunu ortaya koyar. TESKA, her bir üründe bu titiz testleri uygulayarak, tüketicilere güvenilir ve uzun ömürlü çözümler sunmayı taahhüt eder.

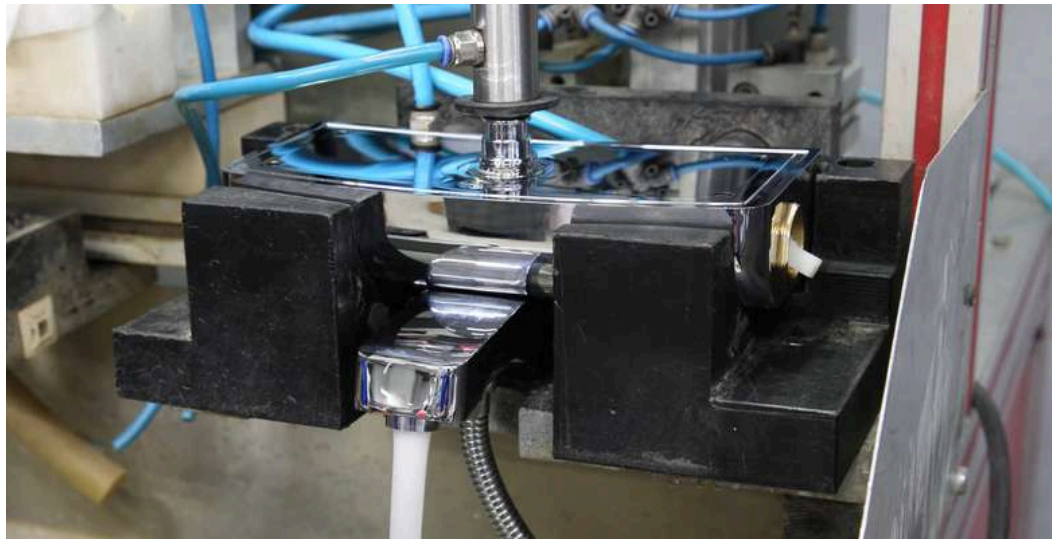
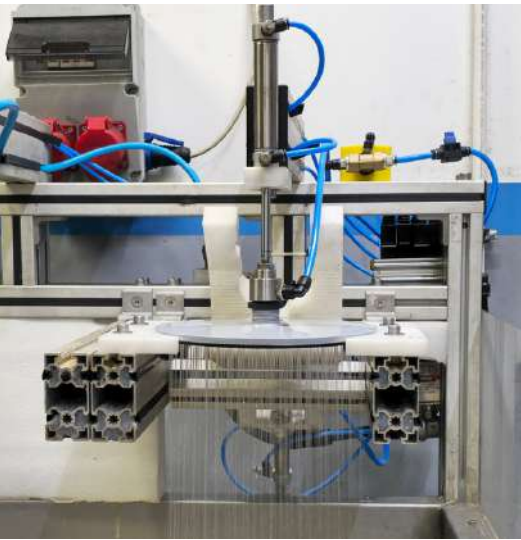
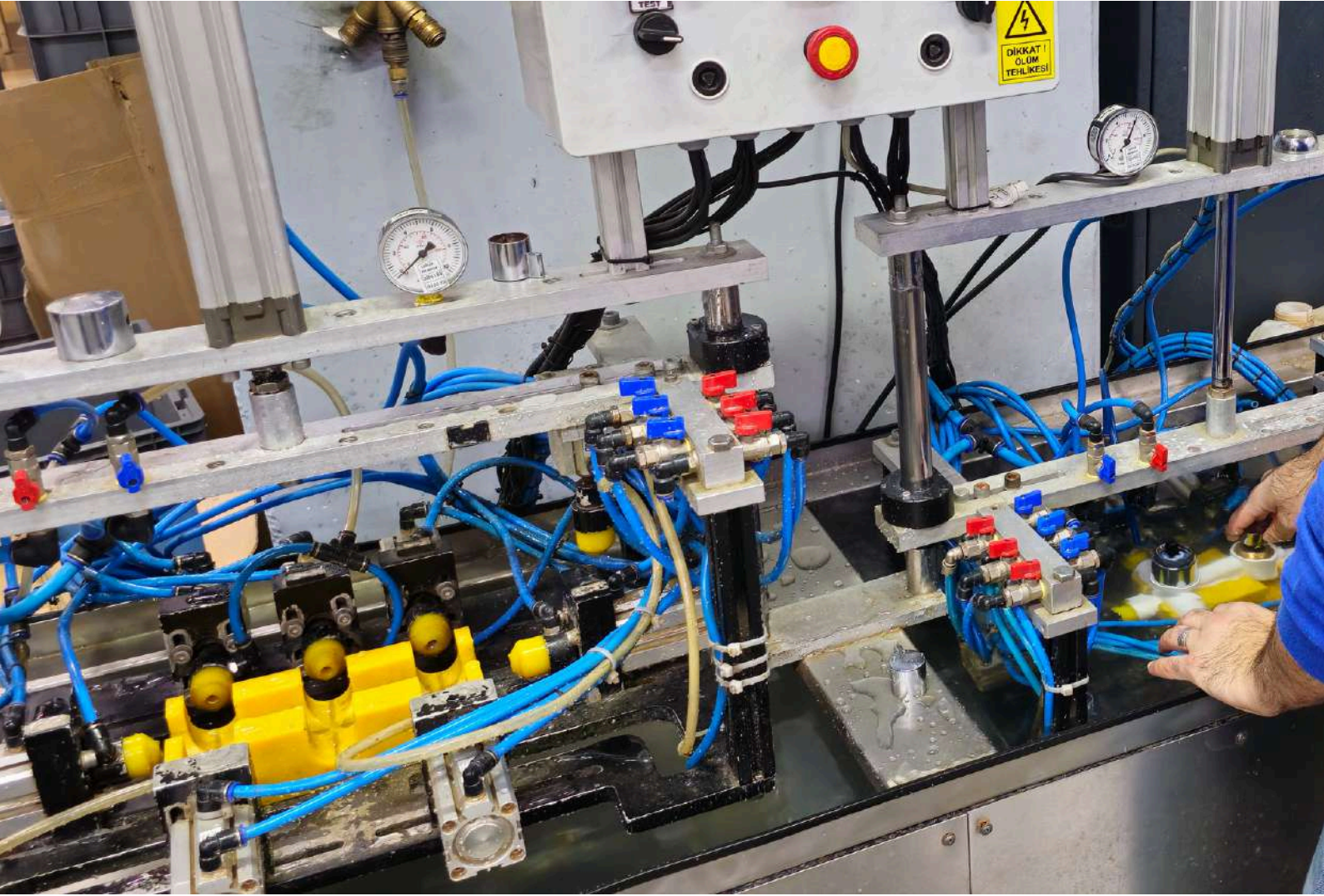



# Spektrometre Test Sistemi

**TESKA olarak dökümhane süreçlerinde kalite kontrolü sağlamak için spektrometre test sistemlerini kullanıyoruz. Bu cihazlar, metallerin ve alaşımların kimyasal bileşimini hızlı ve hassas bir şekilde analiz ederek üretim süreçlerini optimize eder ve hata oranlarını minimize eder.**

Hammadde kontrolü, üretim sırasında bileşim takibi ve nihai ürün testleri gibi aşamalarda kullanılan spektrometreler, dökümhane süreçlerimizde vazgeçilmez bir rol oynar. Özellikle Optik Emisyon Spektrometre (OES) ve X-Ray Floresans (XRF) sistemleri, malzeme bileşenlerinin doğruluğunu güvence altına alarak müşteri beklentilerini karşılayan kaliteli ürünler sunmamıza olanak tanır.

**Bu test sistemlerinin sunduğu avantajlar:**

- **Hassasiyet:** Ürünlerimizin kalite standartlarını sağlamak için doğru ve güvenilir analizler.
- **Verimlilik:** Hızlı sonuçlarla zaman tasarrufu.
- **Maliyet Kontrolü:** Malzeme israfını önleyerek üretim maliyetlerini düşürme.

Spektrometre test sistemlerimiz, TESKA'nın kalite odaklı üretim anlayışının temel taşlarından biridir. Bu teknolojiyi kullanarak, müşterilerimize yüksek standartlarda ürünler sunmaktayız.





Sürdürülebilirlik



"Doğaya Saygı, Geleceğe Umut:  
Sürdürülebilir Bir Yaşam İçin Adım At"



# eşitlik ilkesi

TESKA, toplumsal cinsiyet eşitliğini temel değerlerinden biri olarak benimsemekte ve kadınların iş gücüne katılımını destekleyen bir çalışma ortamı sunmaktadır. Kadın çalışanlarımızın üretimden yönetime kadar tüm süreçlerde aktif rol alması, şirketimizin büyüme ve yenilikçilik vizyonuna güç katmaktadır.

- **Çeşitlilik ve Dahil Etme:** Kadınların iş gücündeki temsilini artırmak ve her seviyede liderlik pozisyonlarına erişimini kolaylaştırmak için politikalar geliştiriyoruz.
- **Destekleyici Çalışma Ortamı:** Kadın çalışanlarımızın kariyer hedeflerini gerçekleştirmelerini destekleyen, aile dostu esnek çalışma imkanları ve eğitim fırsatları sağlıyoruz.
- **Eğitim ve Gelişim:** İş gücümüzde kadın liderlerin sayısını artırmak amacıyla mentorluk ve kişisel gelişim programları sunuyoruz.
- **Sürdürülebilir Kalkınmaya Katkı:** Kadınların ekonomik ve sosyal yaşamda daha güçlü bir şekilde yer almasını sağlayarak sürdürülebilir kalkınmaya katkıda bulunuyoruz.

TESKA, kadın çalışanlarımızın başarılarını ve iş dünyasındaki güçlü rollerini desteklemeye kararlıdır. Kadınların liderliği ve katkılarıyla daha güçlü ve sürdürülebilir bir geleceğe yürüyoruz.

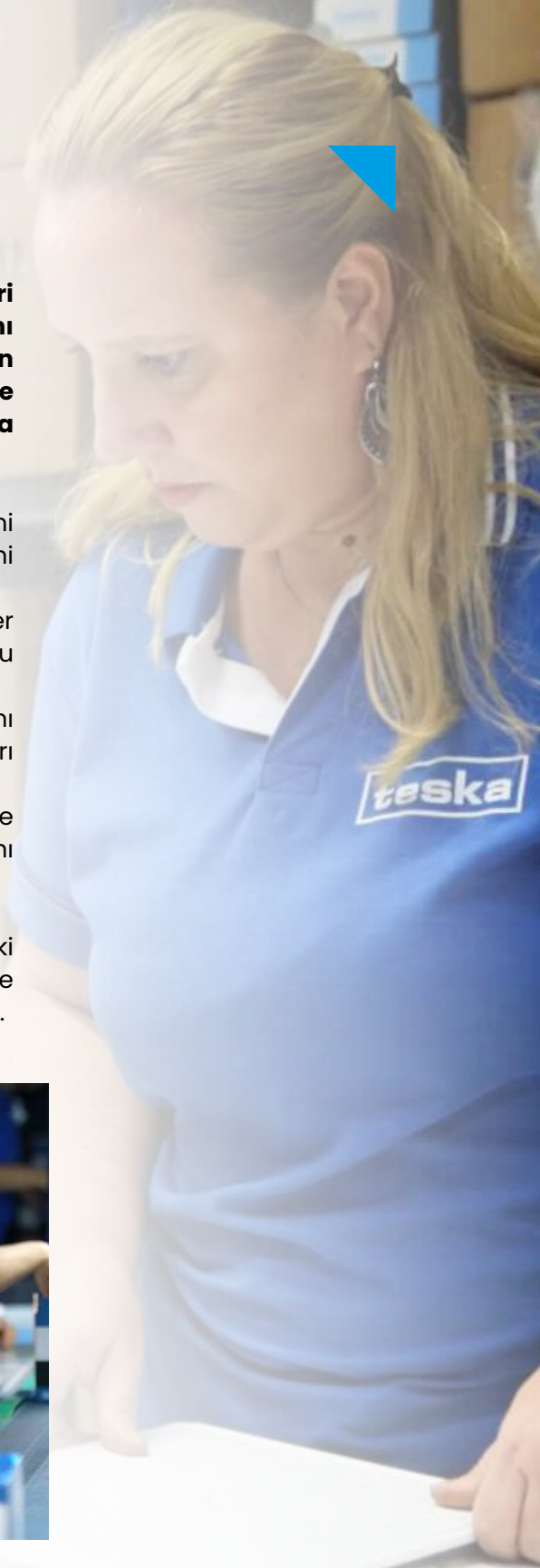
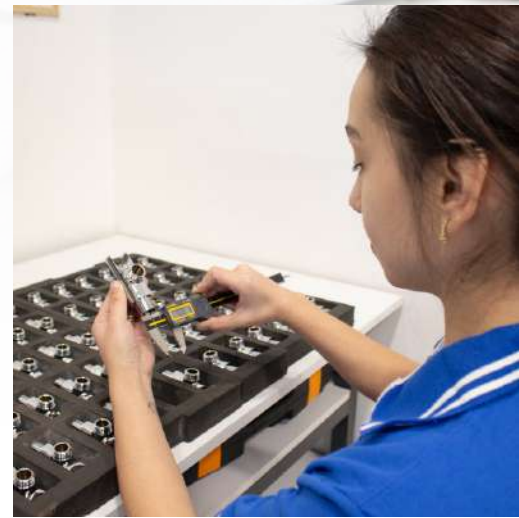



# sıfır atık politikası

TESKA olarak, çevreye duyarlılığımızı iş süreçlerimizin merkezine koyuyor ve sürdürülebilir bir gelecek için kararlılıkla çalışıyoruz. Sıfır Atık Politikamız, kaynakların etkin kullanımını sağlamak, atık oluşumunu minimize etmek ve geri dönüşümü en üst seviyeye çıkarmak üzerine kuruludur.

Bu kapsamda:

- **Kaynakların Verimli Kullanımı:** Üretim süreçlerimizde enerji ve doğal kaynak tüketimini minimize ediyoruz.
- **Atık Yönetimi:** Tüm operasyonlarımızda atıkları kaynağında ayrıştırıyor ve geri dönüşüm süreçlerine uygun şekilde yönlendiriyoruz.
- **Eğitim ve Farkındalık:** Çalışanlarımız ve iş ortaklarımız arasında sıfır atık bilincini yaygınlaştırmak için düzenli eğitimler ve farkındalık kampanyaları düzenliyoruz.
- **Yenilikçi Çözümler:** Ürün ve hizmet tasarımlarımızda çevre dostu teknolojilerden faydalıyoruz, karbon ayak izimizi en aza indirmeye çalışıyoruz.

TESKA, çevreye duyarlı ve sürdürülebilir üretim anlayışıyla, sadece bugün için değil, gelecekte de yaşanabilir bir dünya hedefiyle çalışmalarına devam etmektedir.





# sertifikalı ambalajlar

TESKA olarak sadece ürünlerimizde değil, ambalajlarımızda da çevreye duyarlı yaklaşımlar sergiliyoruz. Ambalajlarımızda kullandığımız FSC (Forest Stewardship Council) sertifikalı kutu ve koliler, orman kaynaklarının sürdürülebilir şekilde yönetildiğinin bir göstergesidir.

- Ormanların korunmasına katkıda bulunur,
- Karbon ayak izini azaltır,
- Geri dönüştürülebilir ve çevre dostudur.



## Doğayı Koruyan Paketleme: FSC Sertifikalı Kutu ve Koliler

Sürdürülebilirlik, TESKA'nın temel değerlerinden biridir. Ambalajlama süreçlerimizde bu sorumluluğu taşıırken, doğaya saygılı bir üretim modeli benimsiyoruz.



referanslarımız

# Kaliteyi ve Şıklığı Küresel Çapta Sunuyoruz.

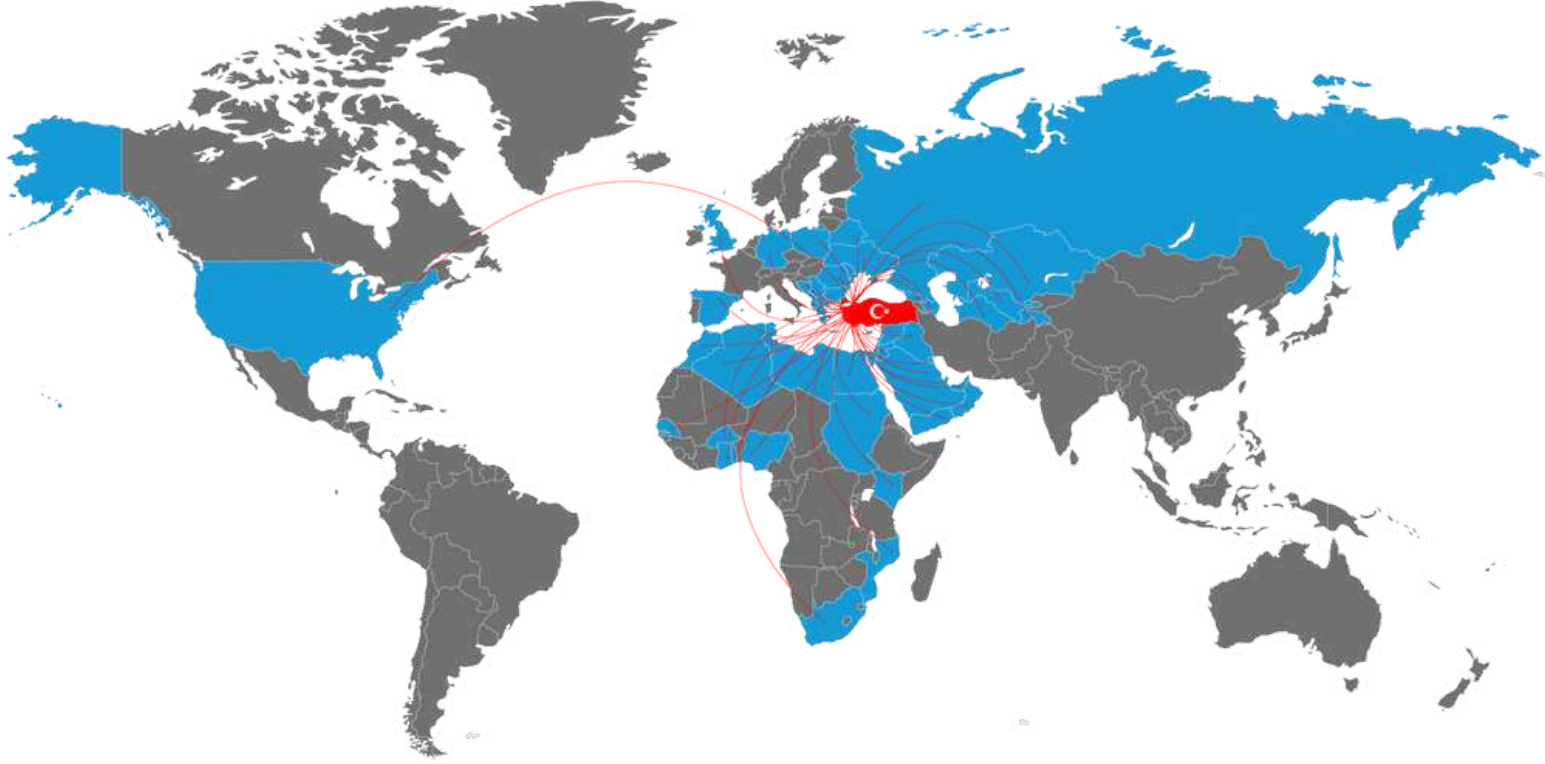

TESKA, banyo duş armatürleri, lavabo bataryaları ve eviye bataryaları alanında yüksek kalite ve yenilikçi tasarımlarla dünya çapında projelere hayat veriyor.

Farklı coğrafyalarda yer alan müşterilerimize sunduğumuz çözümlerle her projede işlevsellik ve estetik uyumunu ön planda tutarak güvenilir bir marka olmanın gururunu yaşıyoruz.



# referanslarımız



Al Narjis Residential City - Basra, IRAK



Al Salam Residential Complex - Bağdat, IRAK



Al-Farouq Residential Complex - Ramadi, Al Anbar Governorate, IRAK



# referanslarımız



Ichan Q'ala Premium Class Hotel - Taşkent, ÖZBEKİSTAN



Nest One - Taşkent, ÖZBEKİSTAN



U-Tower - Taşkent, ÖZBEKİSTAN



Akfa Üniversitesi - Taşkent, ÖZBEKİSTAN



# referanslarımız



Azal Arena - Bakü, AZERBAYCAN



Kontakt Home Mağaza Zincirleri - Bakü, AZERBAYCAN



Merida Hotel - Bakü, AZERBAYCAN



# referanslarımız



Grand Sapphire Residence - Gazimağusa, KIBRIS



Arabacıoğlu Constr. Orga Villaları - Lefkoşa, KIBRIS



Arabacıoğlu Rizokarpaso Villalar - KIBRIS



# referanslarımız



Panorama Park / Avantgarde – Plovdiv, BULGARİSTAN



Panorama Park / Trinity – Plovdiv, BULGARİSTAN



Panorama Park / RiverSide – Plovdiv, BULGARİSTAN



# referanslarımız



Panorama Park Kardzhali – Kardzhali, BULGARİSTAN



Panorama Park West 2 – Plovdiv, BULGARİSTAN

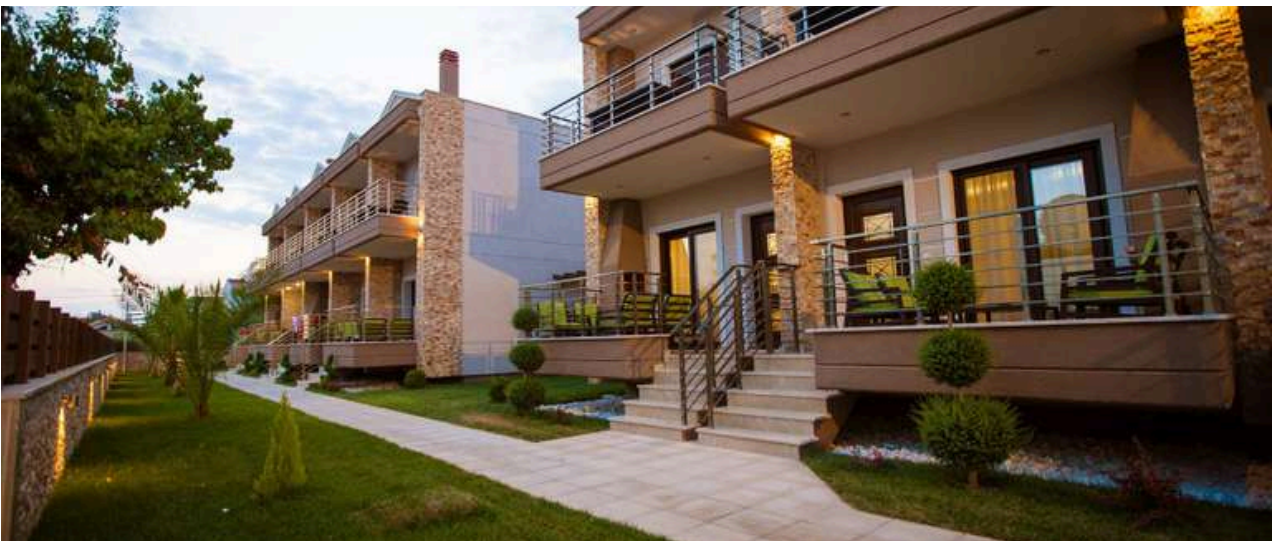

Sunset Luxury – Keramoti / Kavala, YUNANİSTAN

# referanslarımız



- Al Narjis
- Shatt AL Arabi residential City
- OmarALRawi residential complex
- AL-Farouq residential complex
- AL-Wed residential complex

- Ayadi AL-Adl complex
- Ayadi ALDora complex
- Shanasheel Baghdad complex
- AL Qarya al-Hollandiya complex
- Bawabat AL-kadhimiya complex

- AL-Salam residential complex
- Ayn AL- iraq residential complex
- Aswar AL-Mosul residential complex
- Imad Sikkar residential complex
- AL-Rayhana residential complex



referanslarımız

# Türkiye'nin Dört Bir Yanında Kalite ve Güven

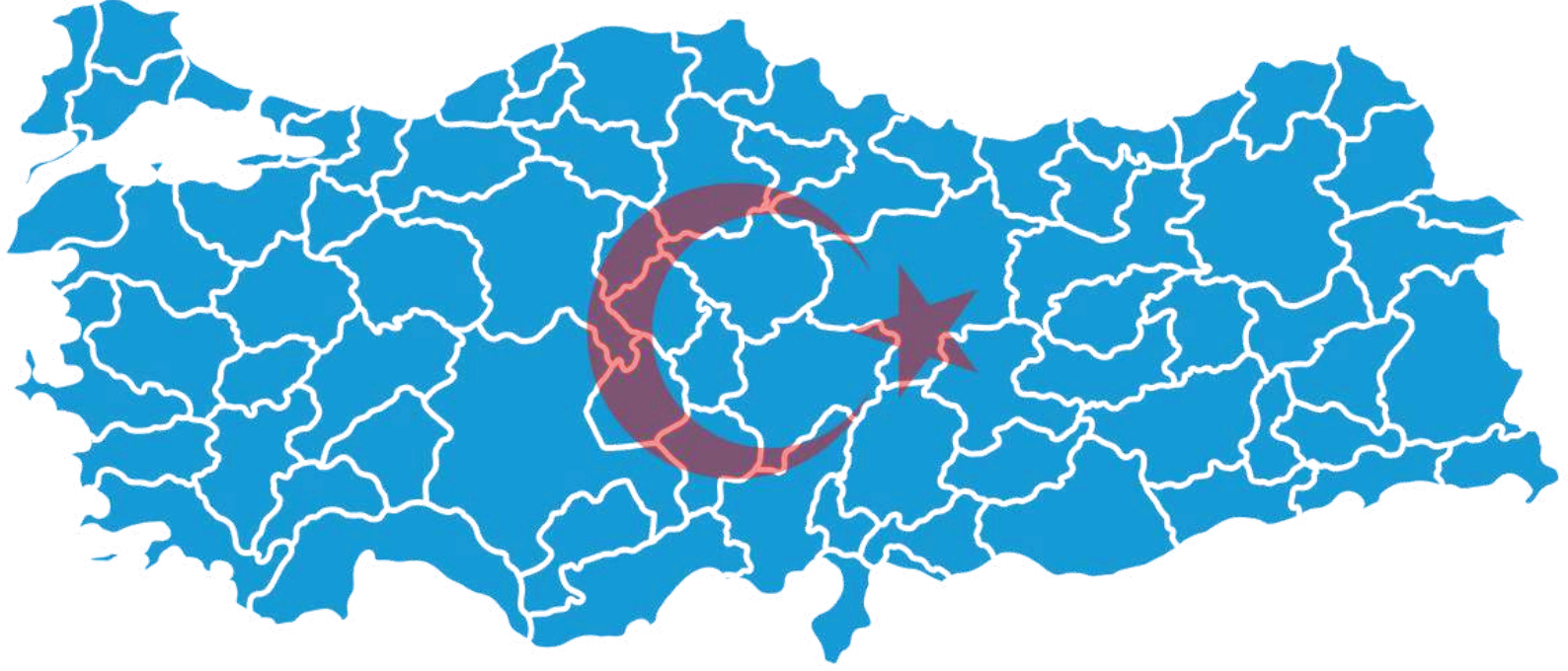

TESKA olarak, banyo duş armatürleri, lavabo bataryaları ve eviye bataryaları üretiminde Türkiye'nin dört bir yanında güvenilir bir marka olarak faaliyet gösteriyoruz.

Yüksek kalite standartlarımız ve yenilikçi yaklaşımımızla, iş ortaklarımıza güven ve dayanıklılığı bir arada sunuyoruz. Yılların tecrübesiyle, her projeye değer katan ürünlerimizle Türkiye çapında tercih edilen bir çözüm ortağı olmaktan gurur duyuyoruz.



# referanslarımız



Azura World Residence & Wyndham Hotels & Resort Otel - Antalya, TÜRKİYE



Rubi Platinum Spa Resort & Suites Hotel - Antalya, TÜRKİYE



The X ( You ) Hotels - Antalya, TÜRKİYE



# referanslarımız



Avend Beytepe Konutları - Ankara, TÜRKİYE



Northland Ankara (2019 Yılı Lüks Konut Projesi Ödülü) - Ankara, TÜRKİYE



Agora Assos Villaları - Çanakkale, TÜRKİYE

# referanslarımız

MUSIAD

RAMADA<sup>®</sup>  
BY WYNDHAM  
DALAMAN

WYNDHAM  
HOTELS & RESORTS



THE X BELEK  
*Life is here*

UTOPIA  
WORLD

CEBECİ<sup>®</sup>  
GRUP A.Ş.

AZURA WORLD  
ALANYA

AVEND  
BEYTEPE

MARİTİMO  
HOTEL

NORTHLAND  
ALİŞILMIŞIN DIŞINDA ŞEHİRİN İÇİNDE

BİRÜNİ  
ÜNİVERSİTE HASTANESİ

AYOŞ HOLDİNG

RAST  
GRUP

RUBİ PLATINUM  
hotels & resorts

LUXERA GYO

RAL

ASYA  
İNŞAAT A.Ş.



## sertifikalarımız

### Kalite ve Güvenin Belgesi

TESKA olarak, tüm ürünlerimizi en yüksek kalite ve güvenlik standartlarına uygun şekilde üretmekteyiz.

Sahip olduğumuz sertifikalar, kalite anlayışımızı ve sektördeki yetkinliğimizi belgelemektedir. Ürünlerimiz, aşağıdaki sertifikalar ve yönetmeliklere tam uyumlu olarak üretilmekte olup, müşterilerimize güvenilir çözümler sunmaya devam ediyoruz.



## çözüm ortaklarımız



**teska**

[www.teska.com.tr](http://www.teska.com.tr)

